

幼児用プールカタログ



Fün
ファンブール
Pool

Kids
キッズブール
Pool



NAC_{KS} ナック・ケイ・エス株式会社



プールの楽しさを **NAC_{KS}**がお届けします。

子どもたちが笑顔や歓声で遊べるプールを、自由にデザイン
できます。

ナック・ケイ・エスが培ってきたFRP・FRAの形成技術を生かして
「創造と挑戦」のポリシーで、皆様へご提供します。

プールの安全性、安心性、容易性、環境性に配慮し、ワクワク感
あふれる空間づくりをご提案します。



安全への配慮

突起をなくしノンスリップ加工を施すなど、子どもたちの危険を回避する安全・安心に配慮しています。



清潔への配慮

水の入れ替えが簡単でお掃除も容易なため、清潔に管理できます。また、水循環システム(オプション)をつけることもできます。



豊富なラインナップ

組立型、据え置き型、様々な製品の取り扱いがあり、環境にあったものをお選びいただけます。



自由な拡張

ユニット形式で組み立てを簡単に行うことができるため、規模に合わせてサイズを自由に拡張することができます。



品質への安心

プール専門メーカーのナック・ケイ・エスだからこそできるノウハウを活かしています。また、最新技術による漏水防止機構も取り入れています。



環境への配慮

補修や再塗装が可能のため、長くお使いいただけるエコロジーなプールです。



詳細と特徴

- 簡単組み立て、簡単収納を実現しました。容易に組み立てることができるため、シーズンオフにはコンパクトに収納保管、持ち運びが簡単で敷地を有効活用できます。
- 幼児にやさしい思いやりを随所に取り入れました。プール内やデッキ周りは曲面仕上げ、デッキ上面はフラットにして滑り止め加工を施すなど、お子様の危険を回避する安心・安全に配慮しています。
- 水の入れ替えが簡単でお掃除も容易なため、清潔に管理できます。
- FRP製なので、強度・耐候性に優れており、錆やヒビ割れがなく普段のお手入れも簡単綺麗で安心です。また、補修や再塗装が可能なため、長くお使いいただけるエコロジーなプールです。
- ユニット形式で組み立てを簡単に行うことができるため、設置規模やご利用人数に合わせてサイズを自由に拡張することができます。



専用パッキンとボルトによる固定のため、専門業者いらずで簡単に組み立てることができます。解体も簡単で収納にも手間がかかりません。

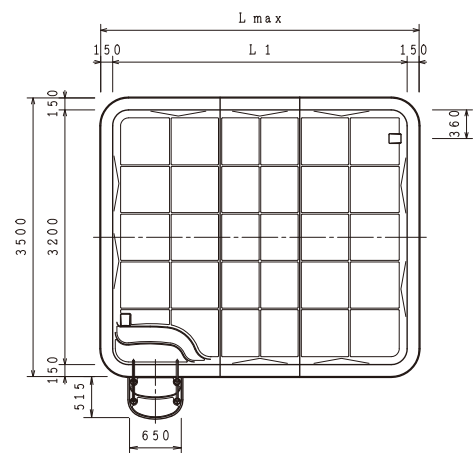

製品コンセプト

- ① 簡単な組立施工
- ② 収納、持ち運び可能なプール
- ③ 安心、安全なプール
- ④ 清潔なプール
- ⑤ エコロジーなプール
- ⑥ 綺麗なプール
- ⑦ 耐久性の良いプール

品番	L max	分割数	水深	本体重量	水面積	水量	利用人数
FKF35・30	3020	2	0.52m	140kg	8.5㎡	4.0 t	15人
FKF35・40	4040	3	0.52m	195kg	11.7㎡	5.6 t	20人
FKF35・50	5060	4	0.52m	250kg	14.8㎡	7.2 t	25人
FKF35・60	6080	5	0.52m	305kg	18.0㎡	8.8 t	30人

※設置場所に勾配・凹凸があると漏水の原因となります。

📷 施工事例



Kids Pool

安全でキレイが特徴のプール



詳細と特徴

- Kids プールは据置型FRPプールとして外周部まで一体設計でカバーされているため、安全にご使用いただけます。また、これによりデザインもスッキリと仕上げました。
- プール内やデッキ周りは曲面仕上げ、デッキ上面はフラットにして滑り止め加工を施すなど、お子様の危険を回避する安心・安全に配慮しています。
- 水の入替えが簡単でお掃除も容易なため、清潔に管理できます。また、オプションのシャワーユニットや、ろ過システムをつけることができます。
- FRP製なので、強度・耐候性に優れており、錆やヒビ割れがなく普段のお手入れも簡単きれいで安心です。また、補修や再塗装が可能のため、長くお使いいただけるエコロジーなプールです。

- シーズン中でもオフシーズンでも、オプションのプールカバーを使用する事で、ゴミや落ち葉、埃などからプールを守ることができます。

給水BOX



きれいな水をいつでも給水できます。給水位置も水面より高く設置しているため、衛生面の心配もありません。（設備工事が必要です）

シャワーユニット



プールの水質をクリーンに保つための必要不可欠なシャワーユニットです。プール入水階段に併設することで、スムーズに入水できます。

ろ過器の効果

ろ過器はポンプでプール内の水を取り込み循環させ、ヘアーキャッチャーとフィルターでゴミなどを取り除ききれいな水を再びプールに還流します。

※減菌・殺菌能力はありません。



ろ過器カバー



ろ過システムの収納場所で、メンテナンスも容易に出来るカバーです。また、幼児が簡単に開くことが出来ないような留め具にもなっています。

📷 施工事例

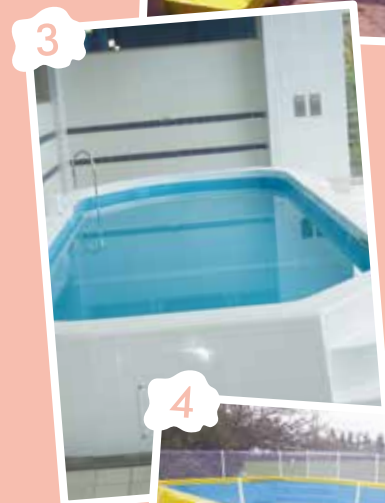

特別色も
制作可能

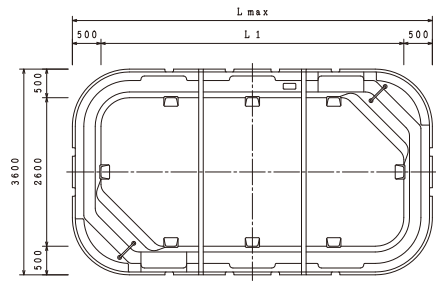

品番	L max	分割数	水深	本体重量	水面積	水量	利用人数
FKC36・45	4500	2	0.52m	220kg	9.7㎡	4.6 t	16人
FKC36・63	6300	3	0.52m	310kg	14.8㎡	7.1 t	25人
FKC36・81	8100	4	0.52m	400kg	19.8㎡	9.7 t	33人
FKC36・99	9900	5	0.52m	490kg	24.9㎡	12.3 t	42人

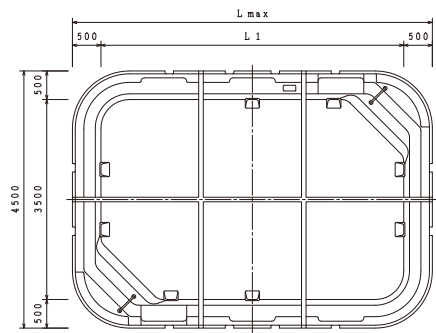

品番	L max	分割数	水深	本体重量	水面積	水量	利用人数
FKC45・45	4500	4	0.52m	280kg	13.1㎡	6.3 t	22人
FKC45・63	6300	6	0.52m	390kg	19.7㎡	9.7 t	33人
FKC45・81	8100	8	0.52m	500kg	26.4㎡	13.0 t	44人
FKC45・99	9900	10	0.52m	610kg	33.0㎡	16.4 t	55人

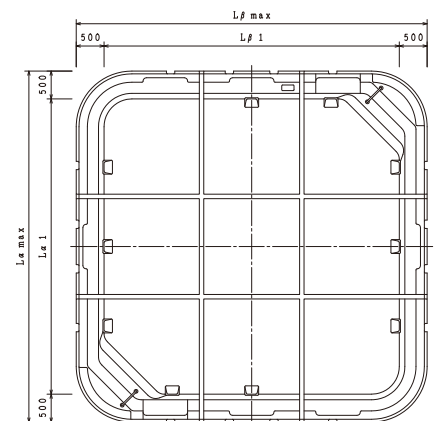

品番	Lα max	Lβ max	分割数	水深	本体重量	水面積	水量	利用人数
FKC63・63	6300	6300	9	0.52m	535kg	29.6㎡	14.7 t	49人
FKC63・81	6300	8100	12	0.52m	680kg	39.5㎡	19.8 t	66人
FKC63・99	6300	9900	15	0.52m	825kg	49.4㎡	25.0 t	83人

1. 埼玉県所沢市 つぼみ保育園様
2. 千葉県鎌ヶ谷市 日本ハム鎌ヶ谷球場様
3. 静岡県熱海市 熱海百万石様
4. 福井県あわら市 あわら福祉市民プール様
5. 東京都世田谷区 松蔭保育園様

Option

Fün Pool

シャワーユニット

プールの水質をクリーンに保つために必要不可欠なシャワーユニットです。プール入水階段に併設して、スムーズに入水できます。



シャワーユニット

収納カバー

プールシーズン終了後に組立保管した時に掛けるカバーです。



Funpool収納カバー結び目

メッシュプールカバー

プールシーズン中に水面に浮かべて、枯葉などの大きなゴミの入り込みを防ぐ便利なネットカバーです。プールの水の入替え回数も減らせ、コストダウンに繋がります。

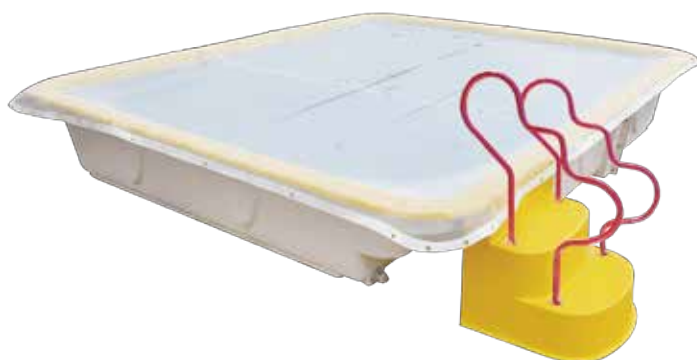

パッキンゴム

接続部分にはめ込むパッキンです。





Kids Pool

シャワーユニット

プールの水質をクリーンに保つために必要不可欠なシャワーユニットです。プール入水階段に併設して、スムーズに入水できます。



ろ過システム

プール内の砂やゴミ等を除去するシステムです。クリーンな水質を維持する際に使用します。



ターポリンカバー

シーズン中やオフシーズンでもプールの中に枯葉や大きなゴミの入り込みを防ぎ、水の入替えや掃除の回数を減らせます。



給水BOX

Kidspool専用の給水ボックスです。水道ホースからの給水よりも早く水を張ることが出来ます。



追加用ラダー（手すり）

入水階段を上る時につかむ手すりです。標準は片側1本仕様ですが、両手すりをご希望の際は追加も可能です。



製品のお届けまで

1

打合せ

お問合せ／お打合せ



商品に関するご質問ご相談は、お電話、ホームページ、メール、FAXなどでお気軽にお問合せ下さい。お見積りからちょっとしたご相談まで、営業マンが全国各地どこへでもお伺いいたします。

2

設計

製品の仕様を決める



プール本体の仕様からオプション品までお客様のニーズに合った設計を行います。サイズ、仕様、納入条件などがすでにお決まりの場合は、それに基づきお見積書を作成いたします。

3

計画

納品までのスケジュール



設計した図面をもとに納品までのタイムスケジュールをご提案いたします。できる限りお客様のご希望の納期に調整いたします。

安全にご使用いただくために

ナック・ケイ・エス幼児用FRPプールを安全に正しくお使いいただくために、次のような表示をしています。あなたや他の人々を危険や損害から守るためのものです。安全のため必ずお守りください。

ご使用前に「取扱説明書」をよく読んで正しくご使用ください。
また設置の際は、別途「施工説明書」をよく読んで施工してください。
取扱いを誤ると事故や故障の原因となります。



禁止

この表示を無視して、誤って使用すると
人や物が大きな損害を受ける可能性があります

- ・幼児や疾病、体の不自由な方、体調の悪い方を一人で入水させないでください。怪我や事故の恐れがあります。
- ・事故防止のため、プールの吸込口、排水口の目ざらカバーをはずしてのご使用はお止めください。
- ・転倒事故防止のため、定められた進入口（階段部）以外からの出入りはお止めください。



4

製造

ご契約後から製造



受注後の生産になります。
自社工場で製造を行っているため、
徹底した管理のもと高品質な製品を
お届けいたします。

5

施工

現場での据え付け



施工管理者のもと、安全第一の
施工を行います。

6

完成



警告

この表示を無視して、誤って使用すると
人や物が大きな損害を受ける可能性があります

・プール底、デッキ上部にはノンスリップ加工が施されていますが、
滑りやすいので十分ご注意ください。



強制

この表示を無視して、誤って使用すると
人や物が大きな損害を受け重大事故になる可能性があります

・プールの亀裂、破損、不具合は事故や怪我につながる恐れがある
ので速やかにメーカーへご連絡ください。



NAC GROUP

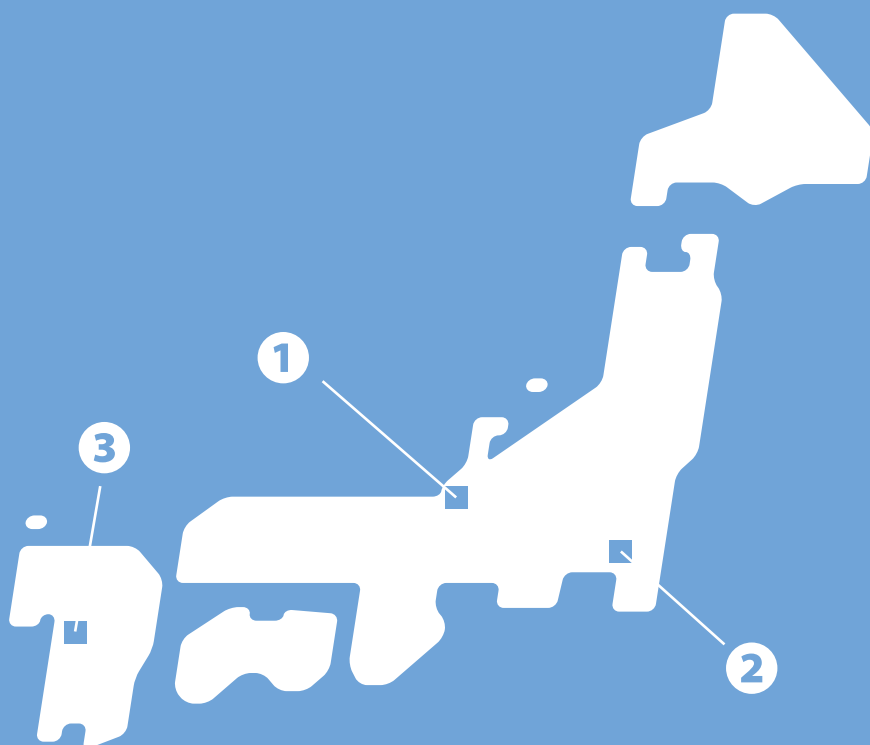

ナック・ケイ・エス 株式会社

- ① 福井本社
- ② 東京支店

グループ会社

- ③ 株式会社 熊本海道工業

ナック・ケイ・エス 株式会社



福井本社

〒901-3145
福井県福井市
串野町8-20

TEL 0776-83-1188
FAX 0776-83-1288



株式会社 熊本海道工業

〒869-1102
熊本県菊池郡菊陽町
大字原水5598-3

TEL 096-232-0600
FAX 096-232-2418

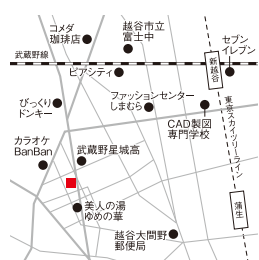

東京支店

〒343-0844
埼玉県越谷市
大間野町3-68

TEL 048-987-3033
FAX 048-987-0633

ご相談窓口

☎ 0776-83-1188
✉ postmaster@nacks.co.jp

